

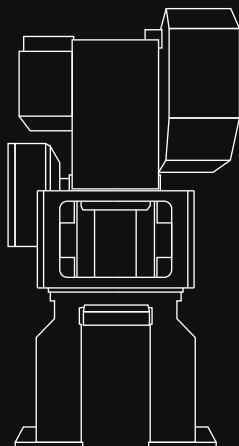

SANGIACOMO

presse

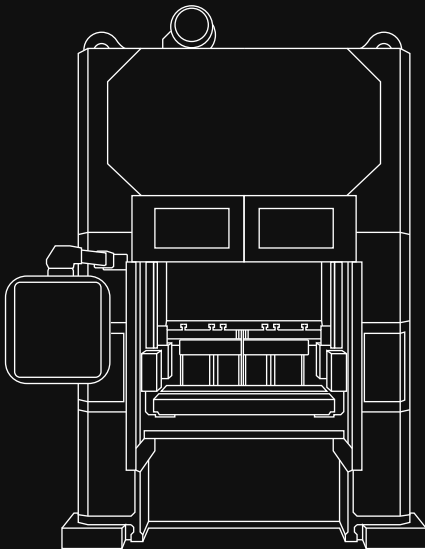

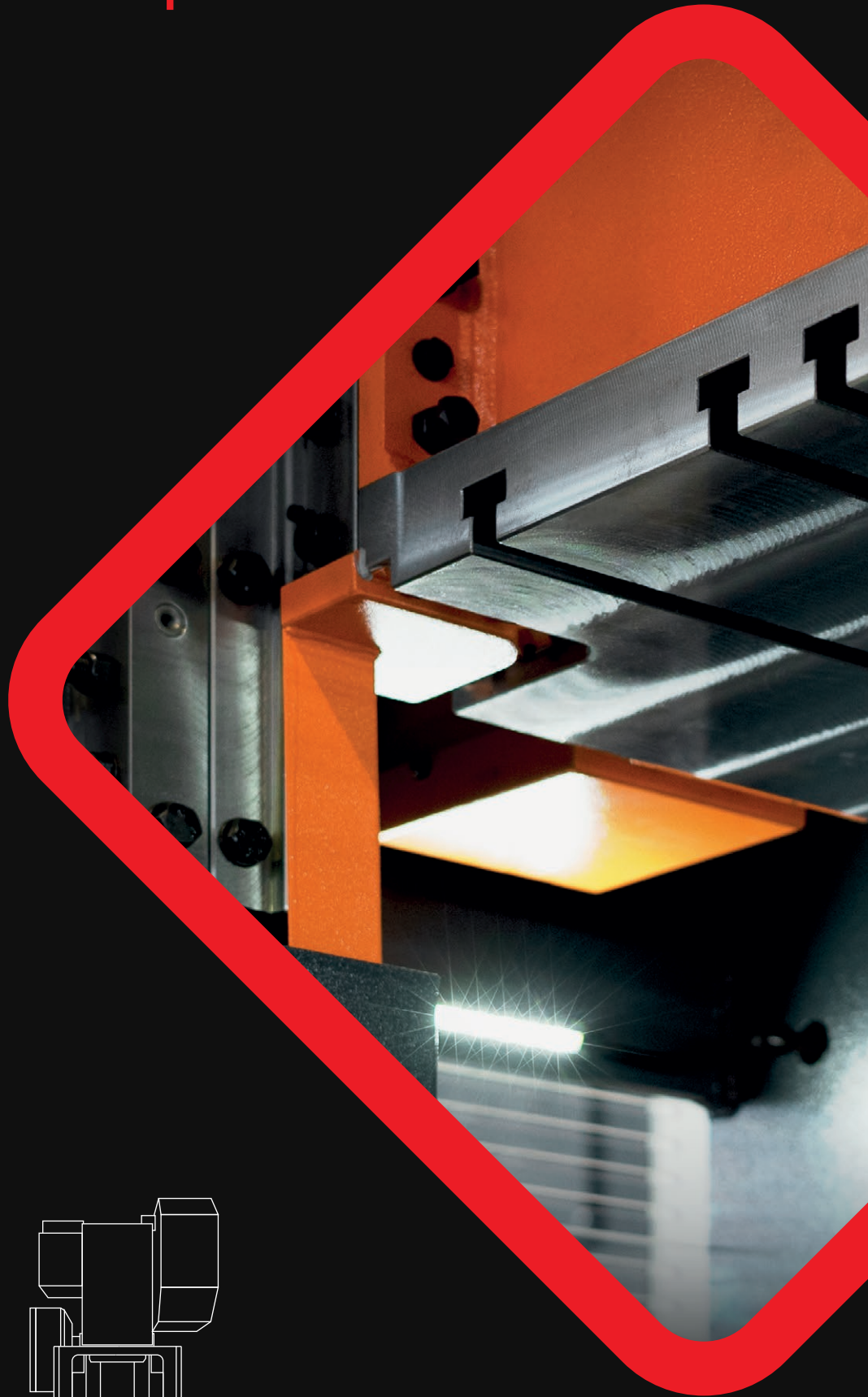
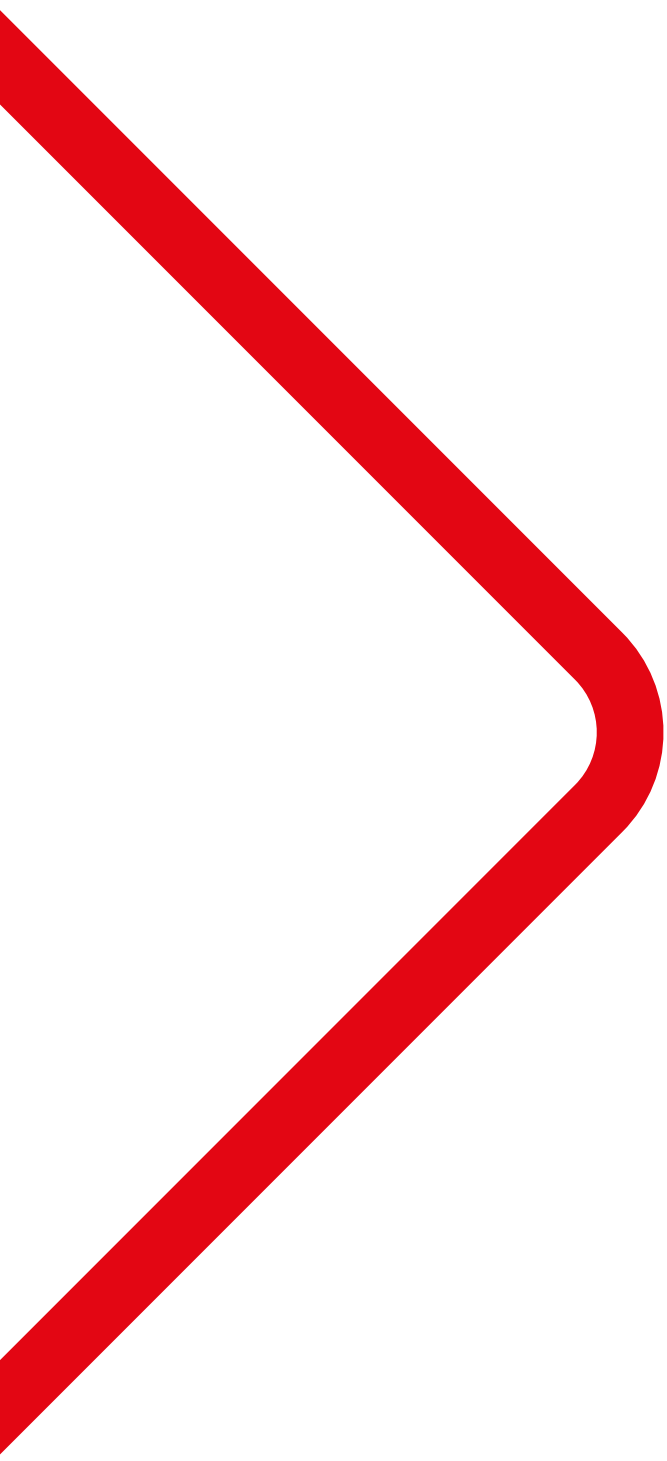

SanGiacomo Presse

Fine Italian presses

IT • La fiducia è il valore più importante nel mondo del business, va costruita e coltivata nel tempo. **Sangiacomo**, da oltre 65 anni nel mercato, offre presse meccaniche standard e personalizzate per rispondere alle richieste ed applicazioni più esigenti di migliaia di clienti soddisfatti in tutto il mondo. Forte dell'esperienza di oltre 16.000 macchine prodotte, l'azienda, con una produzione totalmente interna nei suoi stabilimenti siti nel nord-est d'Italia, offre vendita e assistenza in tutto il mondo con professionisti che mediante tecnologie innovative, hanno lo scopo di assistere i clienti nella riduzione dei costi di produzione, migliorando gli standard di qualità e sicurezza, riducendo al contempo l'impatto ambientale.

EN • Trust is the most powerful currency in business to be built and consolidated over time. **Sangiacomo** has spent over 65 years on the market so far, delivering standard and customized presses to meet the most demanding requests and applications to thousands of satisfied customers globally. Based on the experience of over 16.000 machines produced, the company, located and fully manufacturing in-house in the north-east of Italy, offers sales and service all over the world with professionals that utilizing innovative technologies, have the sole purpose of assisting customers in reducing production costs, improving quality and safety standards while lowering environmental impact.

DE • Das Vertrauen ist die mächtigste Währung im Business aufzubauen und festigen im Laufe der Zeit. **Sangiacomo** ist seit über 65 Jahren auf dem Markt und liefert Standard- und kundenspezifische Pressen, um die anspruchsvollsten Anforderungen und Anwendungen von tausenden zufriedenen Kunden weltweit zu erfüllen. Mit einer vollständigen internen Produktion im Nordosten Italiens basiert das Unternehmen auf der Erfahrung aus über 16.000 hergestellten Maschinen und bietet weltweit Vertrieb und Service mit Fachleuten, die Kunden beim Einsatz innovativer Technologien ausschließlich dabei unterstützen, Produktionskosten zu senken, Qualitäts- und Sicherheitsstandards zu verbessern sowie die Umweltbelastung zu reduzieren.

FR • La confiance est l'un des critères les plus importants que nous à consolider au fur et à mesure des années. Depuis plus de 65 ans, **Sangiacomo** construit et fournit des presses mécaniques dans le monde entier. Forts de l'expérience acquise avec plus de 16.000 machines fabriquées, la société, située dans le Nord-Est de l'Italie assure la fabrication en interne de ses presses ainsi que ses prestations et un service après-vente avec un réseau de professionnels, avec le seul objectif de contribuer à réduire les coûts de production de ses clients, améliorer la qualité et la sécurité tout en réduisant l'impact environnemental.

ES • La confianza es el aspecto más importante en los negocios, que se adquiere, desarrolla y fortalece en el tiempo. **Sangiacomo** lleva más de 65 años en el mercado hasta la fecha, entregando prensas estándar y personalizadas para satisfacer las solicitudes y aplicaciones más exigentes de miles de clientes a nivel mundial. Gracias a la experiencia adquirida con más de 16.000 máquinas fabricadas, la compañía, ubicada y fabricando totalmente internamente en el noreste de Italia, ofrece ventas y servicios en todo el mundo mediante profesionales, con el único objetivo de ayudar a los clientes a reducir los costes de producción, mejorar calidad y seguridad, reduciendo el impacto medioambiental.

PT • A confiança é a moeda mais poderosa nos negócios a ser construída e consolidada ao longo do tempo. A **Sangiacomo** passou mais de 65 anos no mercado até agora, fornecendo prensas mecânicas padrão e personalizadas para atender às solicitações e aplicações mais exigentes para milhares de clientes satisfeitos em todo o mundo. Graças à experiência acumulada com mais de 16.000 máquinas fabricadas, a empresa, sediada em nordeste da Itália, e com fabricação interna, oferece vendas e serviços em todo o mundo com profissionais que têm o único propósito de ajudar os clientes a reduzir os custos de produção, melhorar a qualidade e a segurança, reduzindo o impacto ambiental.

Industry-Specific Know-How

In-House Manufacturing

Innovation Key of Competitiveness

Environmentally Conscious

Why Sangiacomo? Standard features and benefits

Minimal Frame Deflection

IT • Strutture monolitiche con trattamento di distensione, progettate e sottoposte ad analisi elementi finiti (FEM) per garantire una deformazione estremamente contenuta a pieno tonnellaggio e il miglior risultato in termini di smorzamento di vibrazioni e di rumore. Una gamma di macchine cnc proiettate al futuro ad alta precisione, affidata ai nostri operatori qualificati ed esperti garantisce una produzione a regola d'arte. Nessun riempitivo viene utilizzato, 100% acciaio con il corretto dimensionamento.

EN • Highly rigid unitized frames with stress relief, designed and submitted to a finite element analysis (FEM) to ensure extremely low deflection at full tonnage and the best result in vibration and noise dampening. Massive high precision cnc machines, entrusted to our skilled and experienced workers create a state-of-the-art framework. No fillers are ever used, 100% steel with the proper sizing.

DE • Monolithische Strukturen mit Spannungsabbaubehandlung. Jedes Maschinen-design durchläuft eine Finite-Elemente-Methode (FEM), um eine extrem geringe Verformung bei voller Tonnage und das beste Ergebnis bei der Vibrations- und Geräuschdämpfung zu gewährleisten. Massive, hochpräzise, zukunftsorientierte CNC-Werkzeugmaschinen, die unseren qualifizierten und erfahrenen Bedienern anvertraut werden, um eine fachgerechte Herstellung zu garantieren. Es werden keine Füllstoffe verwendet, 100% Stahl mit der richtigen Größe.

PT • Estruturas monolíticas com tratamento de distensão, concebidas e sujeitas a análise de elementos finitos (FEM) para assegurar uma deformação extremamente baixa em plena tonelagem e o melhor resultado em termos de amortecimento de vibrações e ruídos. Uma gama de máquinas cnc projetadas para o futuro, de alta precisão, confiada aos nossos operadores qualificados e experientes, garante uma produção perfeita. Não são utilizados fillers, 100% de aço com o correto dimensionamento.

ES • Bastidores monolíticos de alta rigidez estabilizados por tratamiento térmico, diseñados y sometidos a análisis de elementos finitos (FEM) para garantizar una desviación mínima a máximo tonelaje y el mejor resultado en términos de vibración y amortiguación de ruido. Grandes máquinas cnc de alta precisión, confiadas a nuestros operadores cualificados y de gran experiencia crean un resultado de máxima calidad.

FR • Bâtiis monobloc très rigides avec traitement thermique, conçus et soumis à analyse d'éléments finis (FEM) pour assurer une flexion très faible à puissance maximale et le meilleur résultat en terme de atténuation des vibrations et du bruit. Grandes machines CNC de haute précision, confiées à nos techniciens d'atelier qualifiés et expérimentés, créent un bâti de très haute gamme.

Easy To Integrate

IT • Estremamente versatili, adatte a lavorazioni di ripresa e facilmente integrabili con asservimenti ausiliari (linee di alimentazione, unità transfer, co-bot, manipolatori, ...) grazie a predisposizioni meccaniche ed elettriche disponibili su tutti i modelli.

EN • Extremely versatile, our machines from stand-alone units can be implemented quick and cost effective with auxiliary equipment (feeders, transfer units, robots, manipulators) thanks to a mechanical and electrical interface available on all models.

FR • Largement polyvalentes, nos machines peuvent être indépendantes ou de reprise et aussi rapidement équipées avec périphériques (avance bande, transfert, robots, manipulateurs) grâce à une interface mécanique et électrique disponible sur tous les modèles.

DE • Extrem vielseitig, lassen sich Sangiacomo Maschinen aus eigenständigen Einheiten schnell und kostengünstig mit Zusatzgeräten integrieren (Vorschüben, Transfereinheiten, Robotern, Manipulatoren). Dies ist möglich dank einer mechanischen und elektrischen Schnittstelle, die bei allen Modellen verfügbar ist.

ES • Extremadamente versátiles, nuestras máquinas de unidades independientes pueden implementarse de forma rápida y rentable con equipos auxiliares (alimentadores, transfer, robots, manipuladores, etc.) gracias a una interfaz mecánica y eléctrica disponible en todos los modelos.

PT • Extremamente versátil, adequado para maquinação de retoma e fácil de integrar com equipamento auxiliar (linhas de alimentação, unidades de transferência, co-bots, manipuladores, etc.) graças às disposições mecânicas e elétricas disponíveis em todos os modelos.

Software And User-Friendly Interface

IT • Flessibile, modulare e prestazionale. Creato per soddisfare le necessità di svariate tipologie produttive, il software Sangiacomo permette di monitorare tutti gli aspetti del processo di stampaggio. Particolare attenzione viene data al display touch-screen di facile utilizzo, chiaro, affidabile ed intuitivo per soddisfare le esigenze di ogni utente, sia per operatori qualificati, sia per principianti.

EN • Flexible, modular and powerful. Created to respond to the most demanding application our software allows to monitor every aspect of the stamping process. Particular focus is given to the interface with a comfortable touch-screen display simple, clean, reliable and intuitive to provide the best user experience for everyone, trained operators or beginners.

DE • Flexibel, modular und leistungsstark. Sangiacomo Software ist entwickelt worden, um den anspruchsvollsten Anwendungen gerecht zu werden und überwacht alle Aspekte des Stanzprozesses. Besondere Aufmerksamkeit ist der Schnittstelle mit dem komfortablen Touchscreen-Display gegeben; einfachen, sauberen, zuverlässigen und intuitiven. Die ideale Erfahrung für alle Bediener, Qualifizierte oder Anfänger.

ES • Flexible, modular y potente. Creado para responder a las aplicaciones más exigentes, nuestro software permite supervisar todos los aspectos del proceso de estampado. Enfocado igualmente a la interfaz de operación con una pantalla táctil cómoda, simple, limpia, fiable e intuitiva para entregar la mejor experiencia a todos los usuarios, sean operadores capacitados o principiantes.

FR • Flexible, modulaire et puissant. Créé pour répondre aux applications les plus exigeantes, notre logiciel permet de surveiller chaque aspect du processus d'emboutissage. Une attention particulière est accordée à l'interface operateur avec un écran tactile confortable simple, propre, fiable et intuitif pour fournir la meilleure expérience utilisateur à toute personne, opérateurs formés ou débutants.

PT • Flexível, modular e de alto desempenho. Criado para satisfazer as necessidades de vários tipos de produção, o software Sangiacomo permite o acompanhamento de todos os aspetos do processo de moldagem. É dada especial atenção ao ecrã tátil de fácil utilização, que é claro, fiável e intuitivo para satisfazer as necessidades de cada utilizador, quer sejam operadores qualificados ou principiantes.

Forged Shafts With Adjustable Stroke Length

IT • Tutti gli alberi eccentrici Sangiacomo sono forgiati: la forgiatura favorisce l'affinamento dei grani ed il loro allineamento al profilo dell'albero. L'affinamento dei grani innalza le proprietà meccaniche dell'acciaio (tenacità e resistenza) mentre l'allungamento degli stessi conferisce all'albero un ulteriore incremento di resistenza. Queste importanti caratteristiche non possono essere ottenute da un albero non forgiato o da soluzioni con ingranaggi eccentrici. Un'ampia gamma di corse permette molteplici produzioni riducendo le velocità di impatto con una conseguente riduzione di vibrazioni e rumorosità.

EN • Forged eccentric shafts possess higher ductility and offer greater performance, resistance to impact and fatigue loads, impossible to match with non-forged shaft (conventional shafts) or eccentric gears design. Forging gives higher strength and resistance to shock and vibrations, providing finer crystalline structure to the metal, improving its physical properties by closing all voids and forming the grain flow to the right eccentric shape. Each and every shaft used by Sangiacomo is forged. A wide stroke length range allows multiple applications, reducing impact velocity and consequently vibration and noise level.

DE • Geschmiedete Exzenterwellen besitzen eine höhere Duktilität und bieten eine höhere Leistung an, sowie Widerstandsfähigkeit gegen Stoß- und Ermüdungsbelastungen, was mit einer nicht-geschmiedeten Welle (konventioneller Welle) oder exzentrischer Getriebe nicht erreicht werden kann. Das Schmieden verleiht dem Metall höhere Festigkeit und Beständigkeit gegen Stöße und Vibrationen, überlässt dem Metall eine feinere kristalline Struktur und verbessert seine physischen Eigenschaften beim Schließen aller Hohlräume und beim Bringen des Kornflusses an die richtige exzentrische Form. Jeder einzelne Schaft, die bei Sangiacomo verwendet wird, ist geschmiedet. Ein großer Hublängenbereich ermöglicht mehrere Anwendungen, reduziert die Aufprallgeschwindigkeit und folglich den Vibrations- und Geräuschpegel.

ES • Los cigüeñales excéntricos forjados poseen una mayor ductilidad y mejores propiedades mecánicas de resistencia a las cargas de impacto y fatiga, imposibles de obtener con cigüeñales no forjados (cigüeñales convencionales) o sistemas de engranajes excéntricos. La forja asegura mayor fuerza y resistencia a los golpes y vibraciones, gracias al proceso de afinado de la textura de grano interno que cierra todos los vacíos dando lugar a una pieza con características de rendimiento mejoradas. Todos y cada uno de los cigüeñales utilizados por Sangiacomo son forjados. El amplio rango de carreras permite además múltiples aplicaciones, reduciendo la velocidad de impacto y, por lo tanto, el nivel de vibración y ruido.

PT • Todos os eixos excêntricos de Sangiacomo são forjados: a forja favorece o refinamento dos grãos e o seu alinhamento com o perfil do eixo. O refinamento dos grãos aumenta as propriedades mecânicas do aço (tenacidade e resistência) enquanto que o alongamento dos grãos dá ao eixo um aumento adicional de resistência. Estas importantes características não podem ser alcançadas por um eixo não forjado ou por soluções de engrenagens excêntricas. Uma vasta gama de cursos permite múltiplas produções, reduzindo as velocidades de impacto com a consequente redução da vibração e do ruído.

FR • Les vilebrequins excentriques forgés possèdent une ductilité plus élevée et offrent une meilleure performance, résistance aux chocs et fatigue, objectivement impossibles à évaluer avec vilebrequins non forgés (arbres conventionnels) ou systèmes à engrenages excentriques. Le forgeage favorise l'affinage des grains et leur alignement sur le profil du vilebrequin. En plus l'affinage des grains augmente les propriétés mécaniques de l'acier (ténacité et résistance) tandis que l'allongement de ceux-ci confère au vilebrequin une plus grande résistance. Chaque vilebrequin utilisé par Sangiacomo est forgé. Une vaste plage de course permet de s'adapter à applications multiples, réduisant la vitesse d'impact et par conséquent les vibrations et le niveau de bruit.

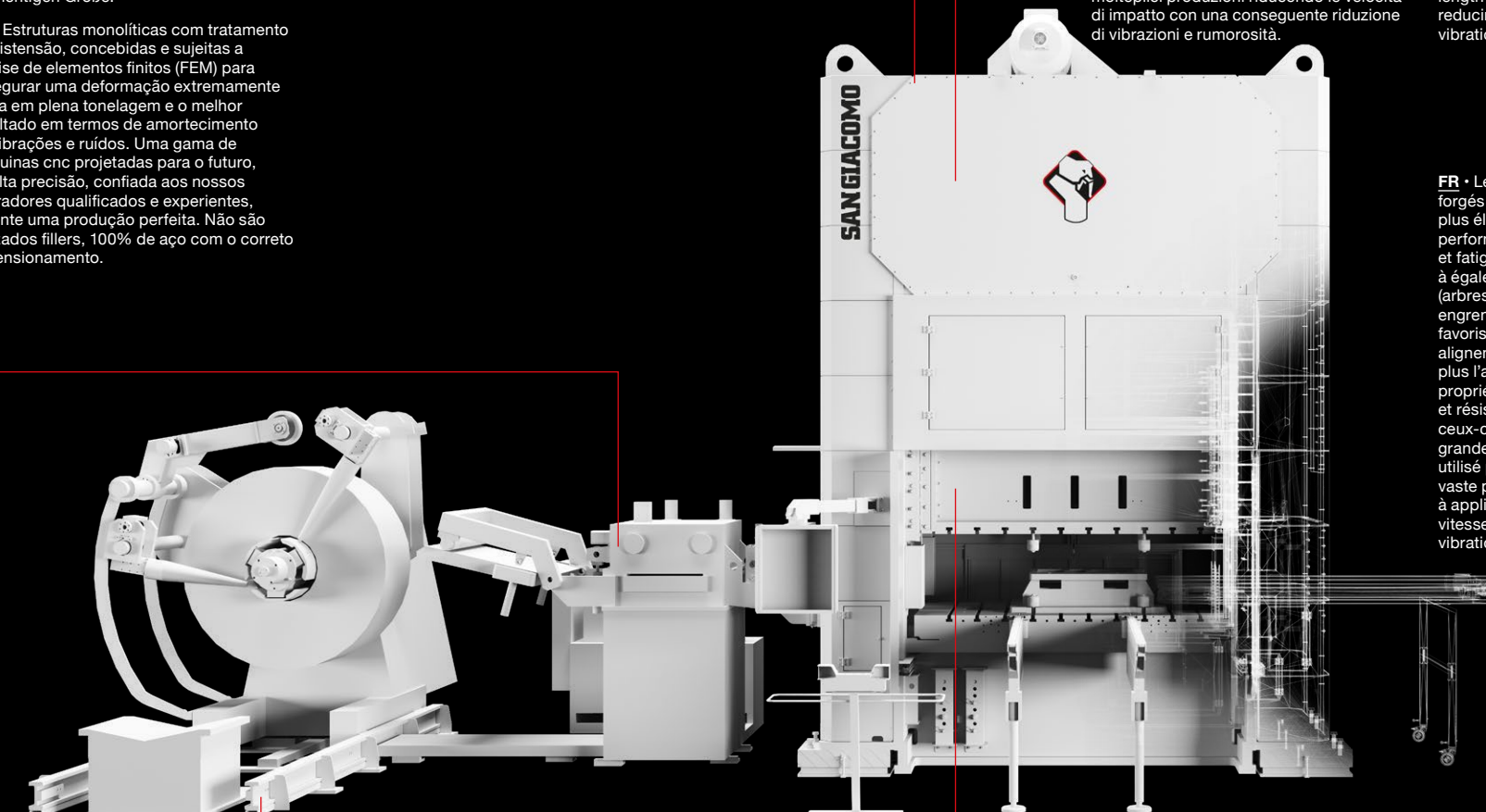

Accurate Ram Guiding

IT • Per ottenere una produzione qualitativa ed un'usura contenuta nello stampo, la pressa deve avere un sistema di guida preciso e ben regolabile. Una pressa con una cattiva guida della mazza influirà prima di tutto sulla qualità dei particolari prodotti, aumenterà l'usura degli stampi e a lungo andare potrà influenzare la vita della pressa stessa. In ottica di efficienza produttiva questi aspetti non possono essere sottovalutati. Avere 6 o 8 lunghe guide sulla pressa come da standard Sangiacomo, consente di eseguire produzioni con tolleranze più precise riducendo la manutenzione degli stampi e ottenendo un prodotto finale di qualità superiore

EN • To achieve quality productions and long life for tools and press, the ram requires a precise and adjustable guiding system. A press with inefficient guiding will affect first of all the quality of the parts, increase the wear of the dies and in the long run affect also the press. In the era of cost effectiveness production this cannot be underestimated. Having 6 or 8 long guides on the press as per our standard, allows to run tighter tolerance productions thanks to the greater alignment, reduce tool sharpening/maintenance and consequently gain a higher quality end product.

DE • Um eine qualitative und hochwertige Produktion und eine lange Lebensdauer von Werkzeugen und Presse zu erreichen, benötigt der Stößel ein präzises und einstellbares Führungssystem. Eine ineffiziente Führung wirkt sich erstens auf die Qualität der Teile aus, erhöht den Werkzeugverschleiß und langfristig ergibt sich auch auf die Presse. Im Zeitalter der kostengünstigen Produktion ist dieser Aspekt nicht zu unterschätzen. Sangiacomo Pressen haben Standard 6 oder 8 lange Führungen. Dies ermöglicht dank der stärkeren Ausrichtung Produktionen mit engeren Toleranzen durchzuführen, eine Reduzierung der Wartung des Werkzeuges und damit ein qualitativ hochwertiges Endprodukt.

ES • Para conseguir producciones de calidad y que troqueles y prensas trabajen en las mejores condiciones, la corredera necesita un sistema de guiado preciso y ajustable. Una prensa con guiado ineficiente afectará en primer lugar la calidad de las piezas, aumentará el desgaste de las matrices y a largo plazo podría afectar también a la prensa. En la era de la producción rentable este aspecto no se puede subestimar. Tener 6 u 8 guías largas en la prensa según nuestro estándar, permite realizar producciones con tolerancias más estrictas gracias al mejor alineado, reducir el afilado/mantenimiento de los troqueles y, por lo tanto, obtener un producto final de mayor calidad.

FR • Pour obtenir des productions de qualité et une longue durée de vie pour les outils et la presse, le coulisseau nécessite un système de guidage précis et réglable. Une presse avec un guidage inefficace affectera d'abord la qualité des pièces, augmentera l'usure des outils et à la longue affectera également la presse. À l'ère de la production rentable, on ne peut pas sous-estimer cet aspect. Avoir 6 ou 8 guides très longues sur la presse conformément à notre standard, permet des productions avec tolérance très serrées grâce à un meilleur alignement et de réduire l'affûtage / entretien de l'outil entraînant d'obtenir un produit final de meilleure qualité.

PT • Para obter uma produção de qualidade e baixo desgaste no molde, a prensa deve ter um sistema de guia preciso e bem ajustável. Uma prensa com um péssimo guia do cilindro afetará antes de mais nada a qualidade das peças produzidas, aumentará o desgaste do molde e, a longo prazo, pode afetar a vida da própria prensa. Com vista à eficiência da produção, estes aspetos não podem ser subestimados. Ter 6 ou 8 guias longas na prensa, de acordo com a norma Sangiacomo, permite uma produção com tolerâncias mais precisas, reduzindo a manutenção dos moldes e obtendo um produto final de maior qualidade.

C-frame flywheel presses

IT • Le presse a COLLO DI CIGNO ALLA VOLATA, non avendo riduzioni intermedie tra albero motore ed albero eccentrico, consentono velocità di produzione più elevate. Risultano quindi adatte a lavorazioni di tranciatura e stampaggio.

EN • C-frame FLYWHEEL DIRECT DRIVE presses having no intermediate reduction between the drive shaft and the eccentric shaft allowing higher speed and by consequence higher productivity on applications like punching and stamping.

DE • C-GESTELL PRESSEN mit Schwungraddirektantrieb ohne Steckverbinder zwischen Getriebe- und Exzenterwelle, was für eine erhöhte Geschwindigkeit sowie Produktivität sorgt. Für Schneid- und Stanzarbeiten geeignet.

Models

T10 CE
T15 CE
T20 CE
T30 CE
T40 CE
T50 CE
T75 CE

FR • Les presses COL DE CYGNE À LA VOLÉE, n'ayant pas de réduction intermédiaire entre l'arbre moteur et vilebrequin excentrique, permettent des vitesses de production plus élevées. Ils sont donc adaptés aux opérations de découpage et estampage.

ES • Las prensas de CUELLO DE CISNE DE VOLANTE DIRECTO, al no tener reducciones intermedias entre eje motor y cigüeñal excéntrico, permiten velocidades de producción más altas y por lo tanto más adecuadas para el punzonado, corte y troquelado.

PT • As prensas TIPO C SISTEMA DIRECTO, não tendo redução intermédia entre o eixo de transmissão e o eixo excêntrico, permitem maiores velocidades de produção. Portanto são adequadas a usinagens de corte e estampagem.



	T10 CE	T15 CE	T20 CE	T30 CE	T40 CE	T50 CE	T75 CE
Pressione max Maximum pressure Max. Presskraft Puissance Fuerza max Capacidade nominal	100 kN	150 kN	200 kN	300 kN	400 kN	500 kN	750 kN
* Colpi al minuto Strokes per minute Hübe pro min. Coups par minute Golpes por minuto Golpes por minuto	190 n. 92-230 n.	165 n. 88-220 n.	155 n. 84-210 n.	145 n. 80 -200 n.	145 n. 76-190 n.	140 n. 72-180 n.	120 n. 60-130 n.
Potenza motore Motor power Motorleistung Puissance du moteur Potencia motor Potência do motor	0,75 kW	1,1 kW	1,5 kW	2,2 kW	3 kW	4 kW	7,5 kW
● Corsa regolabile Adjustable stroke Hub, verstellbar Course variable Carrera regulable Curso do martelo variável	6-40 mm	8-60 mm	6-60 mm	8-76 mm	8-78 mm	12-110 mm	14-140 mm
Regolazione mazza Ram adjustment Stoßelverstellbarkeit Réglage de la bielle Regulación corredera Regulagem do martelo	30 mm	40 mm	50 mm	60 mm	60 mm	70 mm	70 mm
●**Distanza piano-mazza Table-ram distance Max. Einbauhöhe Hauteur entre table-coulisseau Distancia mesa-corredera Distância entre mesa e martelo	H 210 mm	H 260 mm	H 300 mm	H 350 mm	H 375 mm	H 400 mm	H 450 mm
● Profondità incavo C-Frame depth Ausladung Profondeur du col de cygne Profundidad cuello de cisne Distância do centro do martelo ao corpo	N 130 mm	N 155 mm	N 155 mm	N 185 mm	N 195 mm	N 230 mm	N 260 mm
● Passaggio tra spalle Dist. between shoulders Ständeröffnung hinten Dist. entre les montants Dist. entre montantes Passagem entre montantes	O 115 mm	O 160 mm	O 190 mm	O 200 mm	O 240 mm	O 310 mm	O 360 mm
● Piano lavoro e Spessore p. riportato Working table and Bolster p. thickness Tischfläche und Dicke Zusatztischplatte Dimensions de la table et Epaisseur de la table mobile Mesa y Espesor mesa suplementaria Dimensões mesa e espessura mesa sobreposta	L 240 x M 360 mm G 36 mm	L 300 x M 400 mm G 45 mm	L 300 x M 450 mm G 50 mm	L 360 x M 580 mm G 60 mm	L 380 x M 650 mm G 60 mm	L 440 x M 750 mm G 60	L 500 x M 800 mm G 65 mm
● Altezza piano di lavoro Height of work-surface Tischhöhe über Flur Hauteur de la surface de travail Altura de trabajo Altura do piso à mesa	F 820 mm	F 795 mm	F 790 mm	F 800 mm	F 800 mm	F 800 mm	F 850 mm
● Foro sulla tavola Table hole diameter Durchfallloch im Tisch Alésage de la table Agujero mesa Furo da mesa	Ø 60 mm	Ø 80 mm	Ø 90 mm	Ø 110 mm	Ø 120 mm	Ø 140 mm	Ø 180 mm
● Superficie mazza Ram surface Stößelfläche Surface du coulisseau Superficie corredera Dimensões do martelo	R 90 x S 150mm	R 104 x S 230 mm	R 190 x S 278 mm	R 250 x S 350 mm	R 250 x S 350 mm	R 300 x S 450 mm	R 380 x S 560 mm
● Foro mazza Ram hole diameter Zapfenbohrung im Stößel Alésage du porte outil Agujero corredera Furo de fixação da ferramenta	Ø 22 x 48 mm	Ø 25 x 65 mm	Ø 25 x 65 mm	Ø 40 x 75 mm	Ø 40 x 75 mm	Ø 45 x 75 mm	Ø 50 x 85 mm
Peso netto Net weight Netto Gewicht Poids net Peso neto Peso	450 kg	630 kg	1000 kg	1800 kg	2200 kg	3200 kg	5200 kg
Ingombro Overall dimensions Pressenmasse Dimensions hors-tout Dimensiones generales Dimensões	- B 910 mm C 870 mm A 1650 mm	- B 940 mm C 1050mm A 1710 mm	- B 1140 mm C 990 mm A 1900 mm	- B 1310 mm C 1040 mm T 2060 mm	- B 1430 mm C 1090 mm T 2110 mm	A 2510 mm B 1580 mm C 1220 mm T 2320 mm	A 2790 mm B 1720 mm C 1440 mm T 2580 mm

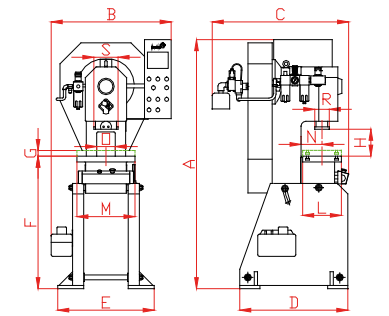

T10 CE • T15 CE

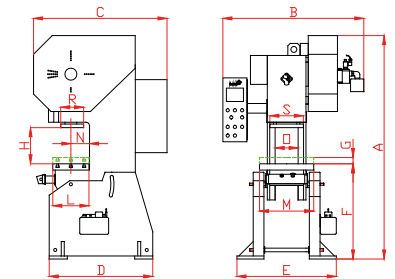

T20 CE

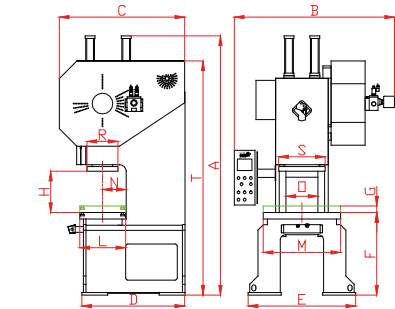

T30 CE • T40 CE • T50 CE • T75 CE

● Modificabile su richiesta • Can be changed upon request • Modificación posible bajo petición • Modification possible sur demande • Auf Anfrage veränderbar • Possível modificação a pedido.

*** Colpi al minuto variabili in optional** • Adjustable strokes per minute in optional • Hübe pro min.verstellbar optionell • Coups par minute variables optional • Golpes por minuto regulables optional • Golpes por minuto variáveis opcional.

**** Misurata al punto morto superiore con corsa massima e regolazione mazza in alto** • Measured at the top dead center with max stroke and ram regulation up • Gemessen am oberen Todpunkt mit maximalem Hub und Stoßelverstellbarkeit oben • Mésuré au point mort supérieur avec course maximale et réglage de la bielle en haut • Medida al punto muerto superior con carrera maxima y corredera regulada para arriba • Distância entre mesa e o martelo no Ponto Morto Superior com curso máximo e regulação do martelo para cima.

C-frame back geared presses

IT • Le presse a COLLO DI CIGNO A RITARDO, grazie ad una riduzione ad ingranaggi a dentatura elicoidale tra albero di rinvio ed albero eccentrico, consentono una produzione ad elevato tonnellaggio a velocità nominali ridotte. Risultano quindi adatte per tranciatura, stampaggio, ma anche a lavorazioni che richiedono velocità basse di produzione come piegatura e imbutitura.

EN • C-FRAME FLYWHEEL BACK GEARED presses thanks to an intermediate wheel-pinion gear system between drive shaft and eccentric shaft allow a high-tonnage production at reduced nominal speed on applications like punching and stamping but also for operations that require lower speed such as bending and deep drawing.

DE • C-GESTELL PRESSEN MIT VERZÖGERTEM ANTRIEB. Durch die Verwendung von schrägverzahnten Zahnradern zwischen Getriebe- und Exzenterwelle ist die Produktion von großen Mengen bei relativ geringer Nenndrehzahl möglich. Für Schneid-, Stanz- und kleine Prägearbeiten geeignet.

Models

T50 RCE
T63 RCE
T80 RCE
T100 RCE
T130 RCE
T160 RCE
T200 RCE
T250 RCE
T350 RCE
T450 RCE

FR • Les presses COL DE CYGNE À ENGRENAGES, grâce à une réduction avec engrenages à denture hélicoïdale entre arbre de transmission et vilebrequin excentrique, permettent une production à tonnage élevé à des vitesses nominales réduites. Ils sont donc adaptés aux opérations de découpage et estampage mais aussi pour des opérations qui nécessitent de vitesses plus faibles comme le pliage et l'emboutissage.

ES • Las prensas de CUELLO DE CISNE CON REDUCCION A ENGRANAJES, gracias a una reducción con engranajes a dentadura helicoidal entre el eje de transmisión y el eje excéntrico, permiten una producción de alto tonelaje a velocidades nominales bajas. Por lo tanto, son adecuadas para punzonado, corte y troquelado, pero también para el procesos que requieren velocidades más bajas, como el plegado y la embutición.

PT • As prensas TIPO C SISTEMA RETARDADO, graças a uma redução de engrenagens com denteado helicoidal entre o veio de reenvio e o veio excêntrico permite uma produção de alta tonelagem com velocidades nominais reduzidas. São portanto adequadas para corte, estampagem, mas também para processamentos que requerem baixas velocidades de produção, tais como dobragem e embutimento.

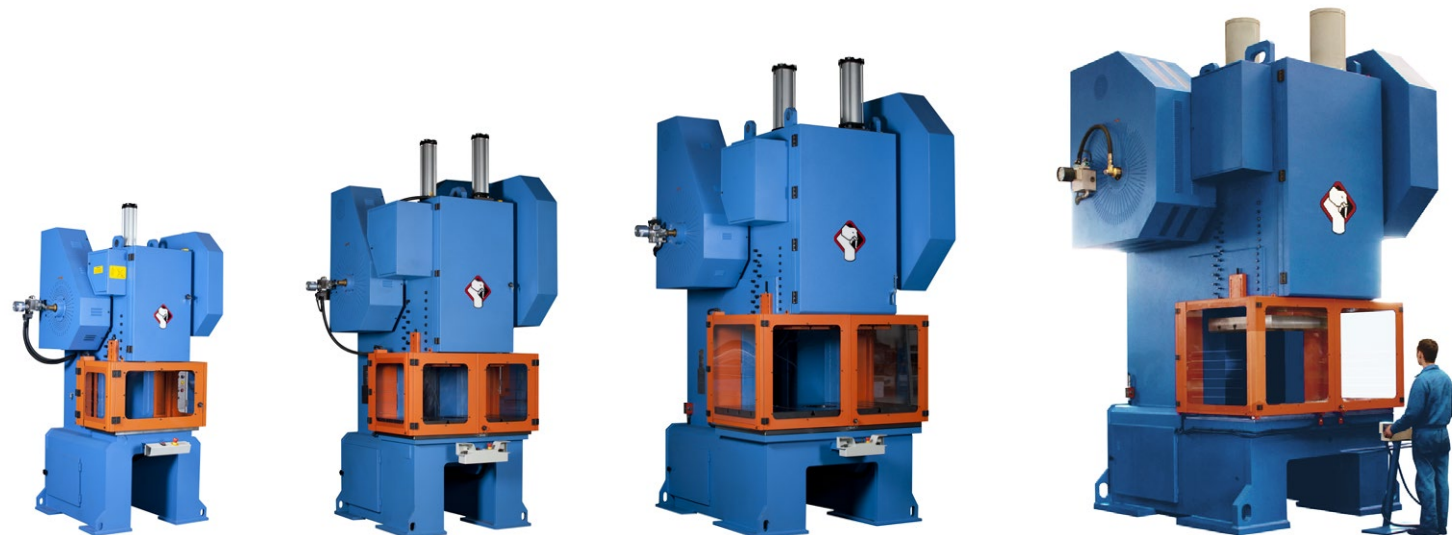

	T50 RCE	T63 RCE	T80 RCE	T100 RCE	T130 RCE	T160 RCE	T200 RCE	T250 RCE	T350 RCE	T450 RCE
Pressione max Maximum pressure Max. Presskraft Puissance Fuerza max Capacidade nominal	500 kN	630 kN	800 kN	1000 kN	1300 kN	1600 kN	2000 kN	2500 kN	3500 kN	4500 kN
* Colpi al minuto Strokes per minute Hübe pro min. Coups par minute Golpes por minuto Golpes por minuto	80 n. 40-100 n.	70 n. 36-90 n.	65 n. 34-85 n.	60 n. 30-75 n.	55 n. 28-70 n.	50 n. 24-60 n.	45 n. 22-56 n.	42 n. 20-50 n.	34 n. 20-50 n.	34 n. 22-50 n.
Potenza motore Motor power Motorleistung Puissance du moteur Potencia motor Potência do motor	3 kW	5,5 kW	5,5 kW	7,5 kW	9,2 kW	11 kW	15 kW	18,5 kW	22 kW	37 kW
● Corsa regolabile Adjustable stroke Hub, verstellbar Course variable Carrera regulable Curso do martelo variável	12-110 mm	12-140 mm	14-150 mm	17-180 mm	16-200 mm	15-220 mm	19-230 mm	15-220 mm	20-250 mm	20-250 mm
Regolazione mazza Ram adjustment Stoßelverstellbarkeit Réglage de la bielle Regulación corredera Regulagem do martelo	70 mm	70 mm	85 mm	100 mm	100 mm	100 mm	100 mm	100 mm	120 mm	120 mm
●**Distanza piano-mazza Table-ram distance Max. Einbauhöhe Hauteur entre table-coulisseau Distancia mesa-corredera Distância entre mesa e martelo	H 400 mm	H 450 mm	H 480 mm	H 520 mm	H 560 mm	H 660 mm	H 750 mm	H 780 mm	H 800 mm	H 850 mm
● Profondità incavo C-Frame depth Ausladung Profondeur du col de cygne Profundidad cuello de cisne Distância do centro do martelo ao corpo	N 225 mm	N 260 mm	N 295 mm	N 330 mm	N 355 mm	N 390 mm	N 435 mm	N 460 mm	N 510 mm	N 510 mm
● Passaggio tra spalle Dist. between shoulders Ständeröffnung hinten Dist. entre les montants Dist. entre montantes Passagem entre montantes	O 310 mm	O 360 mm	O 410 mm	O 450 mm	O 480 mm	O 590 mm	O 600 mm	O 700 mm	O 760 mm	O 760 mm
● Piano lavoro e Spessore p. riportato Working table and Bolster p. thickness Tischfläche und Dicke Zusatztischplatte Dimensions de la table et Epaisseur de la table mobile Mesa y Espesor mesa suplementaria Dimensões mesa e espessura mesa sobreposta	L 440 x M 750 mm G 60 mm	L 500 x M 800 mm G 65 mm	L 580 x M 900 mm G 65 mm	L 650 x M 1100 mm G 70 mm	L 700 x M 1200 mm G 70 mm	L 760 x M 1300 mm G 80 mm	L 850 x M 1450 mm G 90 mm	L 900 x M 1600 mm G 95 mm	L 1000 x M 1800 mm G 110 mm	L 1000 x M 1800 mm G 110 mm
● Altezza piano di lavoro Height of work-surface Tischhöhe über Flur Hauteur de la surface de travail Altura de trabajo Altura do piso à mesa	F 800 mm	F 850 mm	F 855 mm	F 850 mm	F 900 mm	F 920 mm	F 960 mm	F 960 mm	F 1050 mm	F 1100 mm
● Foro sulla tavola Table hole diameter Durchfallloch im Tisch Alésage de la table Agujero mesa Furo da mesa	Ø 140 mm	Ø 180 mm	Ø 180 mm	Ø 220 mm	Ø 220 mm	Ø 240 mm	Ø 240 mm	Ø 280 mm	Ø 280 mm	Ø 280 mm
● Superficie mazza Ram surface Stößelfläche Surface du coulisseau Superficie corredera Dimensões do martelo	R 300 x S 450 mm	R 380 x S 560 mm	R 380 x S 560 mm	R 500 x S 680 mm	R 540 x S 740 mm	R 660 x S 850 mm	R 680 x S 900 mm	R 750 x S 1100 mm	R 880 x S 1250 mm	R 900 x S 1400 mm
● Foro mazza Ram hole diameter Zapfenbohrung im Stößel Alésage du porte outil Agujero corredera Furo de fixação da ferramenta	Ø 45 x 75 mm	Ø 50 x 85 mm	Ø 50 x 85 mm	Ø 50 x 85 mm	Ø 50 x 85 mm	Ø 50 x 75 mm	Ø 60 x 75 mm	Ø 60 x 75 mm	Ø 60 x 75 mm	-
Peso netto Net weight Netto Gewicht Poids net Peso neto Peso	3400 kg	5100 kg	5600 kg	8000 kg	10000 kg	14500 kg	19000 kg	22000 kg	35000 kg	50000 kg
Ingombro Overall dimensions Pressenmasse Dimensions hors-tout Dimensiones generales Dimensões	A 2510 mm B 1500 mm C 1200 mm T 2300 mm	A 2790 mm B 1460 mm C 1410 mm T 2640 mm	A 2930 mm B 1610 mm C 1540 mm T 2740 mm	A 3260 mm B 1730 mm C 1750 mm T 2940 mm	A 3440 mm B 1690 mm C 2050 mm T 3060 mm	A 3820 mm B 1940 mm C 2140 mm T 3440 mm	A 3960 mm B 1920 mm C 2390 mm T 3600 mm	A 4140 mm B 2120 mm C 2540 mm T 3760 mm	A 4730 mm B 2210 mm C 2760 mm T 4410 mm	A 4960 mm B 2780 mm C 2880 mm T 4660 mm

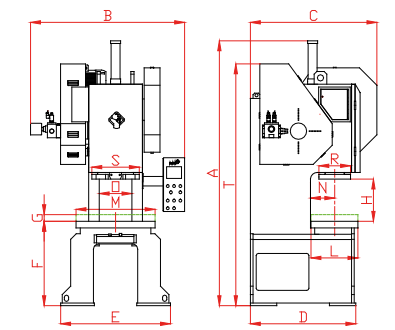

T50 RCE

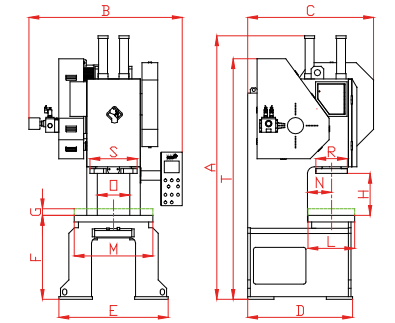

T63 RCE • T80 RCE • T100 RCE

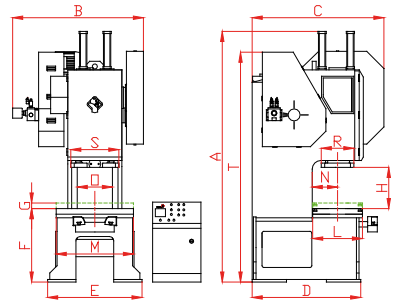

**T130 RCE • T160 RCE • T200 RCE
T250 RCE • T350 RCE • T450 RCE**

● Modificabile su richiesta • Can be changed upon request • Modificación posible bajo petición • Modification possible sur demande • Auf Anfrage veränderbar • Possível modificação a pedido.

*** Colpi al minuto variabili in optional** • Adjustable strokes per minute in optional • Hübe pro min.verstellbar optionell • Coups par minute variables optional • Golpes por minuto regulables optional • Golpes por minuto variáveis opcional.

**** Misurata al punto morto superiore con corsa massima e regolazione mazza in alto** • Measured at the top dead center with max stroke and ram regulation up • Gemessen am oberen Todpunkt mit maximalem Hub und Stoßelverstellbarkeit oben • Mesuré au point mort supérieur avec course maximale et réglage de la bielle en haut • Medida al punto muerto superior con carrera máxima y corredera regulada para arriba • Distância entre mesa e o martelo no Ponto Morto Superior com curso máximo e regulação do martelo para cima.

Optionals and Customized Solutions for every need

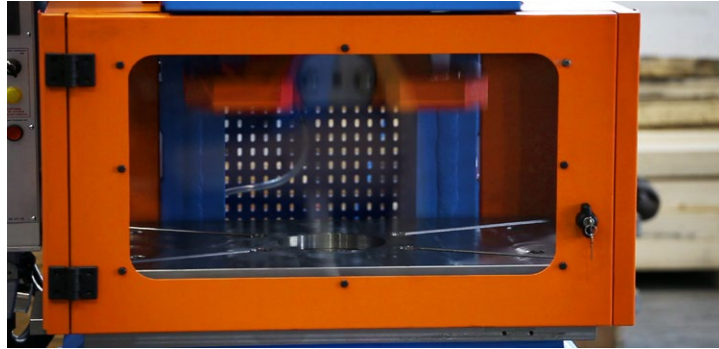

Variable Speed

IT • Inverter con soluzioni a risparmio energetico per la variazione della velocità; regolazione anche da dispositivi esterni.

FR • Variation de vitesse avec solutions d'économie d'énergie et gestion coups/minute même depuis l'externe.

EN • Inverter with energy saving solutions for speed adjustment even from external devices.

ES • Variación de velocidad con soluciones de ahorro energético y gestión velocidad (golpes/minuto) desde l'externo.

DE • Umrichter mit Energiesparprogramm für Geschwindigkeitsverstellung auch von externen Geräten.

PT • Inversor com soluções de poupança de energia para variação de velocidade; ajuste também a partir de dispositivos externos.

Automatic Press / Tool Set Up

IT • Programmi stampo facili da creare e gestire per migliorare la produttività e ridurre gli errori di attrezzaggio.

FR • Programmes outil faciles à créer et gérer pour améliorer la productivité et réduire les erreurs de réglage.

EN • Tool programs easy to create and manage to enhance productivity and reduce set-up mistakes.

ES • Programas troquel fáciles de crear y gestionar para mejorar la productividad y reducir los errores de puesta a punto.

DE • Werkzeugparameter einfach zu erstellen und verwalten, zur Steigerung der Produktivität und zur Reduzierung der Einrichtungsfehler.

PT • Programas ferramenta fáceis de criar e gerenciar para aumentar a produtividade e reduzir erros de configuração.

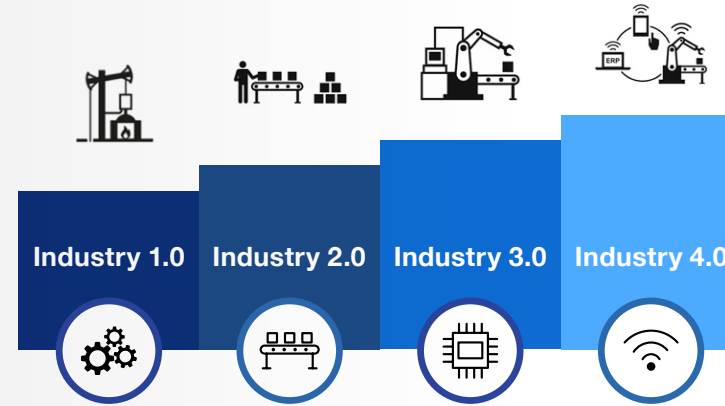

Internet of Things / Industry 4.0 Ready

IT • Stato macchina ed efficienza produttiva in tempo reale sempre a portata di mano.

FR • État de la machine et efficacité de production en temps réel toujours disponible à portée de main.

EN • Machine status and production efficiency in real time always available at your fingertips.

ES • Estado de la máquina y eficiencia productiva en tiempo real siempre disponible al alcance de tu mano.

DE • Maschinenstatus und Arbeitsleistung immer in Echtzeit abrufbar.

PT • Estado da máquina e eficiência de produção em tempo real sempre à mão.

Safe, Comfortable and Convenient or Profitable

IT • Diverse soluzioni di protezione piano per adattarsi al meglio ad ogni applicazione, processo ed ergonomia.

FR • Diverses solutions de protection pour chaque application, processus et ergonomie.

EN • Various safety guards solutions to best suit every application, process and ergonomics.

ES • Varias soluciones de protección para adaptarse mejor a cada aplicación, proceso y ergonomía.

DE • Verschiedene Schutzlösungen zur optimalen Anpassung an jede Anwendung, jeden Prozess und jede Ergonomie.

PT • Diferentes soluções de proteção plana para melhor se adequar a cada aplicação, processo e ergonomia.

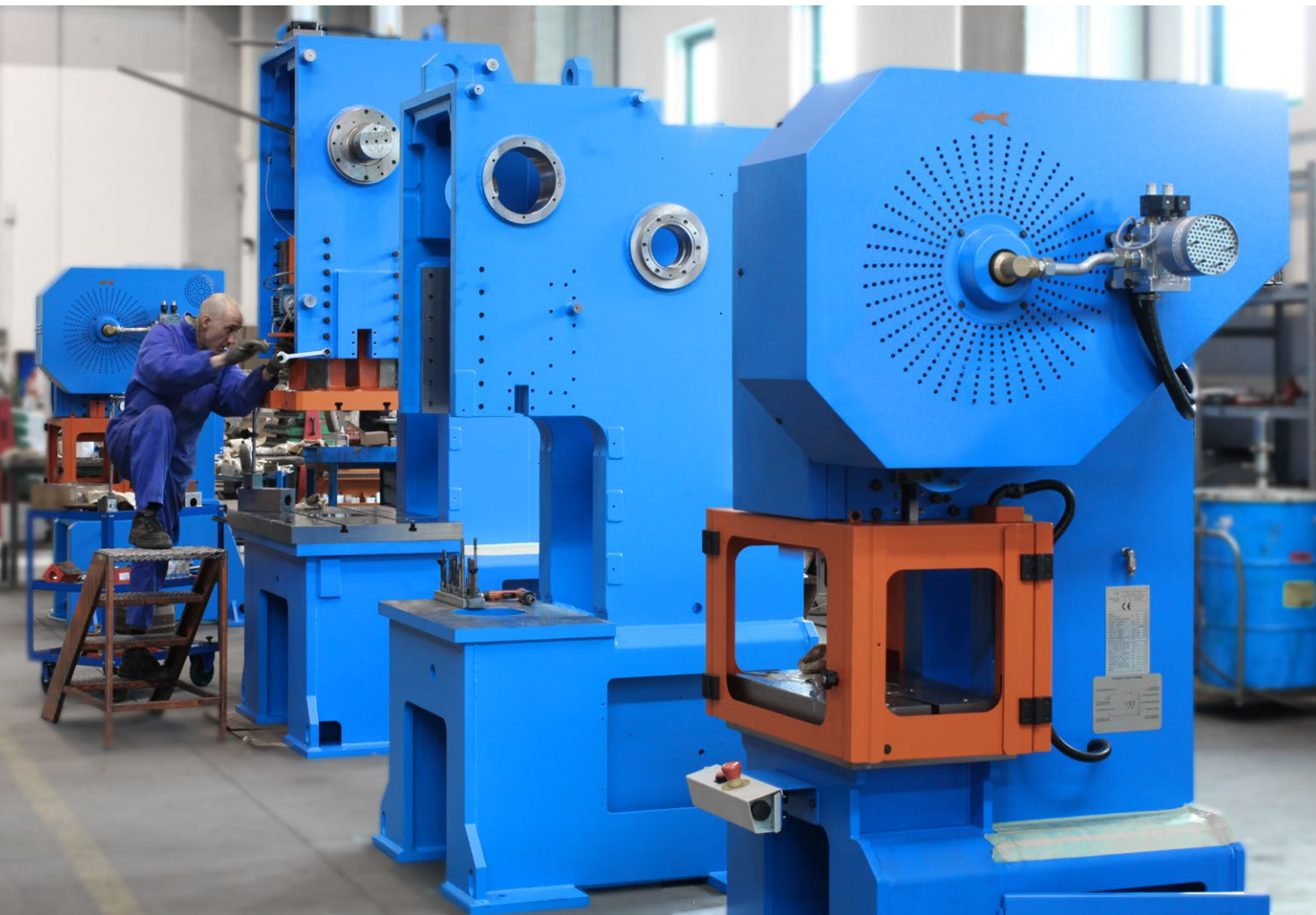

Optionals and Customized Solutions for every need

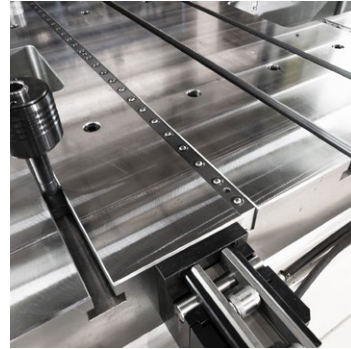

Easy Tool Change

IT • L'efficienza operativa inizia con un cambio rapido e sicuro degli stampi.

FR • L'efficacité opérationnelle commence par un changement d'outil rapide et en toute sécurité.

EN • Operational efficiency starts with a quick and safe tool change.

ES • La eficiencia operativa comienza con un cambio de troqueles rápido y seguro.

DE • Betriebseffizienz beginnt mit einem schnellen und sicheren Werkzeugwechsel.

PT • A eficiência operacional começa com mudanças de moldes rápidas e seguras.

Open Back Inclinable

IT • Meccanica o idraulica, manuale o motorizzata, inclinazione fino a 50°.

FR • Mécanique ou hydraulique, inclinaison manuelle ou motorisée jusqu'à 50°.

EN • Mechanical or hydraulic, manual or motorized, inclination up to 50°.

ES • Mecánica o hidráulica, manual o motorizada, inclinación hasta 50°.

DE • Mechanisch oder hydraulisch, manuell oder motorisiert, Neigung bis 50°.

PT • Mecânica ou hidráulica, manual ou motorizada, inclinação até 50°.

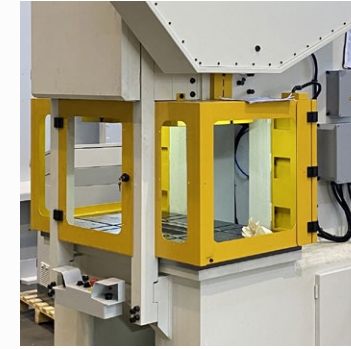

Solutions for Every Need

IT • Soluzioni speciali personalizzate.

FR • Solutions sur-mesure adaptées à vos besoins.

EN • Customer-Tailored Solutions.

ES • Soluciones a medida para cada cliente.

DE • Kundenspezifische Lösungen.

PT • Soluções especiais personalizadas.

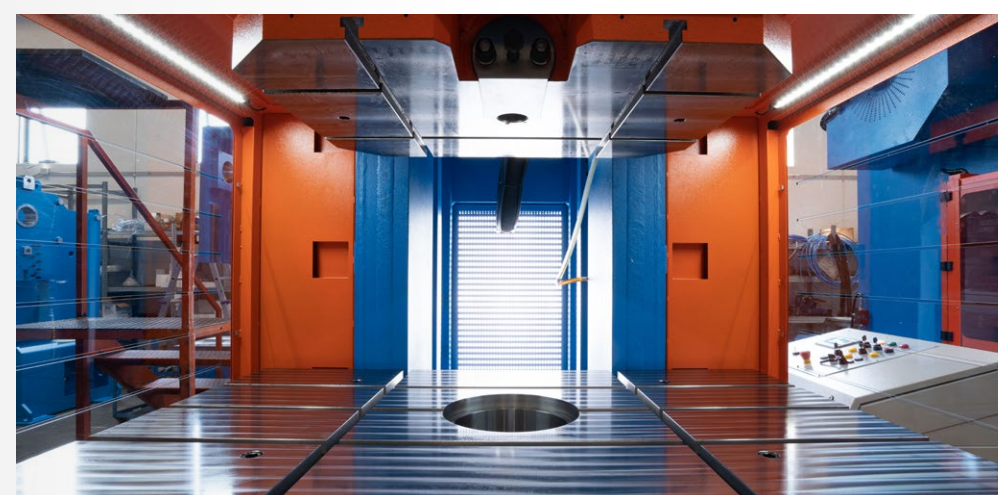
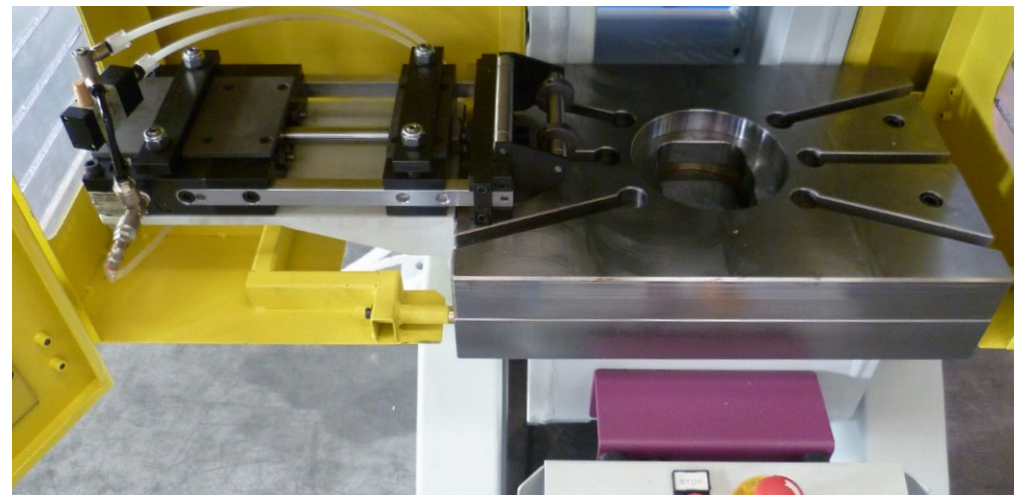
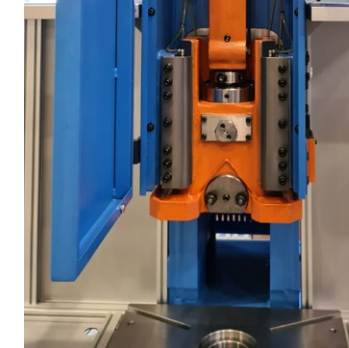

Straight-side presses with single and double

IT • Le presse a DOPPIO MONTANTE, grazie alla robusta struttura a doppio montante ne garantiscono una deformazione parallela. Questo assicura un'importante riduzione dell'usura degli stampi con una conseguente produzione più efficiente e qualitativa. Inoltre la mazza è totalmente guidata durante tutta la corsa, durante quindi l'intera fase di formatura e stampaggio. La produzione di questi modelli include presse a singola e doppia biella, alla volante, a ritardo e altre tipologie di cinematicismo.

EN • STRAIGHT-SIDE presses thanks to a solid frame with four columns or uprights ensures a parallel deflection. This involves a significant reduction of tool wear which consequently results in a superior quality of process and parts. Moreover, the ram is fully guided for the entire stroke, so for the entire forming / stamping process. The production range includes presses with single or double connecting rod, direct drive, back geared and other kinematic motions.

DE • Pressen MIT DOPPELSTÄNDER: Hochsteifer Einheitsrahmen mit vier Säulen oder Ständern, die eine parallele Durchbiegung gewährleisten. Dies beinhaltet eine bedeutende Reduzierung des Werkzeugverschleißes, was zu einer überlegenen Prozess- und Teilequalität führt. Der Stößel wird zudem während des gesamten Umform-Stanzvorgangs, vollständig geführt. Die Produktlinie umfasst Pressen mit ein oder zwei integrierten Pleuelstangen, Direktantrieb, verzögertem Antrieb und anderen kinematischen Bewegungen.

FR • Les presses À ARCADE grâce à un bâti très solide à quatre colonnes ou montants assure une flexion parallèle. Cela implique une réduction significative de l'usure des outils, ce qui entraîne une qualité supérieure du processus et des pièces. De plus, le coulisseau est entièrement guidé pendant la course, donc pendant tout le processus de moulage / estampage. La gamme de production comprend des presses classiques à une bielle ou double bielle, à la volée ou à engrenages ainsi que autres types de cinématique.

ES • Las prensas DOBLE MONTANTE gracias a su bastidor monolítico de alta rigidez con cuatro columnas o montantes asegura una flexión paralela con una reducción importante del desgaste de las matrices y punzones y por lo tanto una calidad superior al proceso y a las piezas. Adicionalmente, la corredera está totalmente guiada durante la carrera, es decir, durante todo el proceso de conformado / estampado. La gama de producción incluye prensas de una o dos bielas, volante directo o con reducción por engranajes y otros sistemas cinemáticos.

PT • As prensas de DUPLO MONTANTE, graças ao seu desenho robusto de duplo montante, garantem uma deformação paralela. Isto assegura uma redução significativa do desgaste dos moldes, resultando numa produção mais eficiente e qualitativa. Além disso, o cilindro é totalmente guiado durante todo o curso, portanto durante toda a fase de moldagem e prensagem. A produção destes modelos inclui prensas com biela simples e dupla, de volante, atraso e outros tipos de cinemática.

Models

T50V DM-SB (V)
T50V DM-SB (R)
T75 DM-SB (V)
T75 DM-SB (R)

T100 DM-SB
T125 DM-SB
T160 DM-SB
T200 DM-SB
T250 DM-SB
T350 DM-SB
T450 DM-SB

T125 DM-DB
T160 DM-DB
T200 DM-DB
T250 DM-DB
T315 DM-DB
T400 DM-DB
T500 DM-DB





	T50V DM-SB (V)	T75V DM-SB (V)	T50V DM-SB (R)	T75 DM-SB (R)	T100 DM-SB	T125 DM-SB	T160 DM-SB	T200 DM-SB	T250 DM-SB	T350 DM-SB	T450 DM-SB
Pressione max Maximum pressure Max. Presskraft Puissance Fuerza max Capacidade nominal	500 kN	750 kN	500 kN	800 kN	1000 kN	1250 kN	1600 kN	2000 kN	2500 kN	3500 kN	4500 kN
* Colpi al minuto variabili Adjustable strokes per minute Hübe pro min. verstellbar Coups par minute variables Golpes por minuto regulables Golpes por minuto	80-200 N°/min	60-150 N°/min	40 - 100 N°/min	40 - 100 N°/min	30-75 N°/min	28-70 N°/min	24-60 N°/min	22-56 N°/min	20-50 N°/min	20-50 N°/min	20-50 N°/min
● Corsa Stroke Hub Cours Carrera Curso do martelo	12-110 mm	14-140 mm	12-110 mm	14 - 150 mm	17-180 mm	16-200 mm	15-220 mm	19-230 mm	15-220 mm	20-250 mm	250 mm
●** Distanza piano-mazza Table-ram distance Max. Einbauhöhe Hauteur entre table-coulisseau Distancia mesa-corredera Distância entre mesa e martelo	320 mm	350 mm	320 mm	400 mm	400 mm	450 mm	500 mm	520 mm	550 mm	600 mm	600 mm
Dimensione piano di lavoro Working table dimensions Tischfläche Dimensions de la table Dimensiones mesa Dimensões da mesa	800 x 600 mm	900 x 650 mm	800 x 600 mm	1000 x 700 mm	1100 x 700 mm	1300 x 800 mm	1400 x 850 mm	1450 x 850 mm	1600 x 900 mm	1600 x 1000 mm	1750 x 1200 mm
Superficie mazza Ram surface Stößelfläche Surface du coulisseau Superficie corredera Dimensões do martelo	650 x 420 mm	900 x 470 mm	800 x 420 mm	1000 x 700 mm	1100 x 700 mm	1300 x 800 mm	1400 x 850 mm	1450 x 850 mm	1600 x 900 mm	1600 x 1000 mm	1750 x 1200 mm



	T125 DM-DB	T160 DM-DB	T200 DM-DB	T250 DM-DB	T315 DM-DB	T400 DM-DB	T500 DM-DB
Pressione max Maximum pressure Max. Presskraft Puissance Fuerza max Capacidade nominal	1250 kN	1600 kN	2000 kN	2500 kN	3150 kN	4000 kN	5000 kN
● Colpi al minuto variabili Adjustable strokes per minute Hübe pro min. verstellbar Coups par minute variables Golpes por minuto regulables Golpes por minuto	35-90 N°/min	35-90 N°/min	35-80 N°/min	35-75 N°/min	35-70 N°/min	30-65 N°/min	20-60 N°/min
● Corsa Stroke Hub Cours Carrera Curso do martelo	14-150 mm	18-180 mm	20-200 mm	21-230 mm	23-250 mm	23-250 mm	23-250 mm
● Distanza piano-mazza Table-ram distance Max. Einbauhöhe Hauteur entre table-coulisseau Distancia mesa-corredera Distância entre mesa e martelo	450 mm	500 mm	500 mm	550 mm	650 mm	650 mm	700 mm
● Dimensione piano di lavoro Working table dimensions Tischfläche Dimensions de la table Dimensiones mesa Dimensões da mesa	1300 x 800 mm 1500 x 900 mm 1700 x 1000 mm	1500 x 900 mm 1700 x 1000 mm 1900 x 1100 mm	1700 x 1000 mm 1900 x 1100 mm 2100 x 1200 mm	1900 x 1100 mm 2100 x 1200 mm 2300 x 1300 mm 2550 x 1400 mm	1900 x 1100 mm 2100 x 1200 mm 2300 x 1300 mm 2550 x 1400 mm	2100 x 1200 mm 2300 x 1300 mm 2550 x 1400 mm	2550 x 1400 mm
● Superficie mazza Ram surface Stößelfläche Surface du coulisseau Superficie corredera Dimensões do martelo	1350 x 800 mm	1550 x 900 mm	1750 x 1000 mm	1950 x 1100 mm	2150 x 1200 mm	2350 x 1300 mm	2600 x 1400 mm

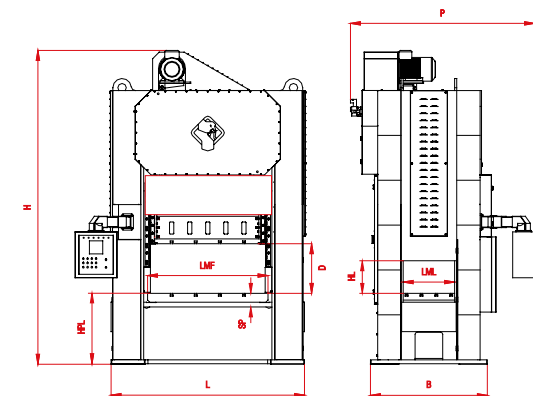

Valid for all models

● Modificabile su richiesta • Can be changed upon request • Modificación posible bajo petición • Modification possible sur demande • Auf Anfrage veränderbar • Possível modificação a pedido.

*** Colpi al minuto variabili in optional** • Adjustable strokes per minute in optional • Hübe pro min.verstellbar optionell • Coups par minute variables optional • Golpes por minuto regulables optional • Golpes por minuto variáveis opcional.

**** Misurata al punto morto inferiore con corsa massima e regolazione mazza in alto** • Measured at the bottom dead center with max stroke and ram regulation up • Gemessen am unteren Todpunkt mit maximalem Hub und Stoßelverstellbarkeit oben • Mésuré au point mort bas avec course maximale et réglage de la bielle en haut • Medida al punto muerto inferior con carrera máxima y corredera regulada para arriba • Distância entre mesa e o martelo no Ponto Morto Inferior com curso máximo e regulação do martelo para cima.

Double gear reduction presses



IT • Grazie ad un complesso sistema di ingranaggi eccentrici a rotazione contrapposta, che consente una doppia riduzione di velocità e corse disponibili molto lunghe, si ottiene un'elevata energia a velocità nominali molto basse, adatta a lavorazioni di imbutitura.

DE • Durch ein Getriebe mit Vorgelege, das zwei quergelagerte, synchron gegenläufige Zahnräder mit Exzenterbuchse anreibt, wird eine Geschwindigkeitsreduktion erreicht und es sind große Hublängen umsetzbar. Es ergibt sich ein höheres Arbeitsvermögen bei geringer Nenn Drehzahl, das sich ideal für Tiefziehprozesse eignet.

FR • Grâce à un complexe système d'engrenages excentriques à rotation opposée, qui permet une double réduction de vitesse et des courses disponibles très longues, on obtient une énergie élevée à des vitesses nominales très basses, adaptée pour des opérations d'emboutissage.

EN • As a result of a complex system of eccentric gears with counter rotation, which enables a double reduction in speed and very long available strokes, a high energy at very low nominal speed is obtained, which is ideal for deep drawing processes.

PT • Graças a um complexo sistema de engrenagens excêntricas de rotação contraposta, que permite uma dupla redução de velocidade e cursos disponíveis muito longos, obtém-se uma elevada energia a velocidades nominais muito baixas, adequadas a processos de estampagem.

ES • Gracias a un complejo sistema de engrana excéntricos con rotación contra puesta, que permite una doble reducción de velocidad y carreras muy largas, se obtiene una elevada energía a velocidades nominales muy bajas, adecuada para operaciones de embutición.

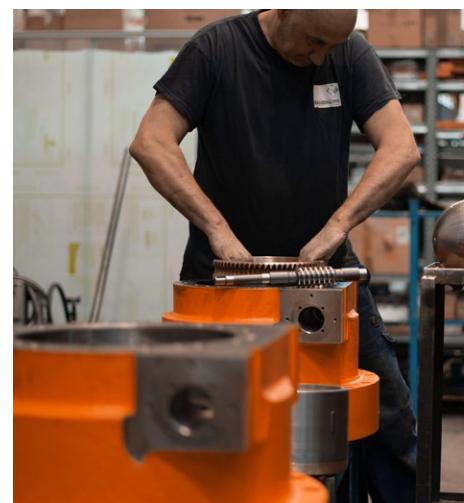

Link lever presses



IT • Mediante l'utilizzo di un cinematismo a leve, che riduce la velocità di attacco sul materiale e la mantiene più bassa, livellata e costante nella fase di lavoro, permette una lavorazione che contempla una minore usura degli stampi, una minore rumorosità e ottimizzazione del processo produttivo.

DE • Mit Hilfe eines Gelenkhebelsantriebs setzt das Oberwerkzeug mit reduzierter Geschwindigkeit auf das Material auf und behält eine langere Verweilzeit in Ut, welches beim Werkzeug mit weniger Verschleiß verursacht, leiser ist und eine "sanftere" Umformung zulässt.

FR • En utilisant une cinématique à leviers articulés, qui réduit la vitesse de descente sur le matériel et la maintient plus basse, nivelée et constante dans la phase de travail, permet avantage en termes de réduction d'usure des outils, réduction du bruit et l'optimisation du processus de production.

EN • By means of a kinematic lever system, which reduces the attack speed on the material and keeps it lower, steady and constant during the working phase, enables a process with less wear of the tools, less noise and the optimization of the production.

PT • Através de um cinematismo de alavancas, que reduz a velocidade de conexão no material e a mantém mais baixa, nivelada e constante na fase de trabalho, permite um processamento que contempla um menor desgaste dos moldes, um menor ruído e a otimização do processo de produção.

ES • Mediante el uso de un sistema mecánico de palancas articuladas, que reduce la velocidad de ataque en el material y la mantiene más baja, nivelada y constante en la fase de trabajo, permite un trabajo caracterizado por un menor desgaste de los troqueles, un menor nivel de ruido y la mejora del proceso productivo.

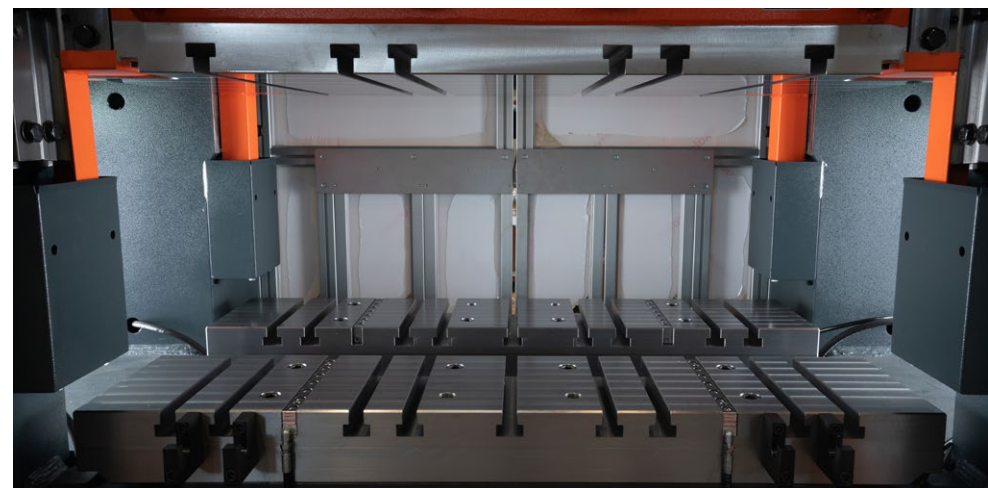

Servo presses

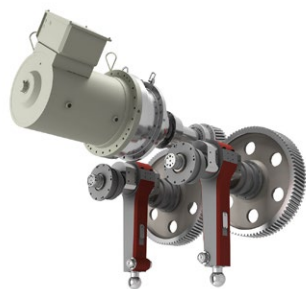

IT • Attraverso il connubio tra servomotori ad alta coppia ed un sistema di gestione motore che permette di impostare a piacimento e con estrema precisione a legge di moto della slitta e la velocità, si raggiungono performance adatte a lavorazioni di deformazione della lamiera, tra le più svariate e complesse.

DE • Der Pressenantrieb mittels Drehmotor mit einem hohen Drehmoment samt hoch-flexibler Maschinensteuerungen ermöglicht angepasste Bewegungsabläufe des Stößels, frei programmierbare Hubhöhen und eine Steigerung der Ausbringung, als auch eine präzise und komplexe Blechumformung.

FR • Au moyen d'une combinaison entre servomoteurs fort couple et un système de gestion du moteur, qui permet de choisir le type de mouvement et la vitesse avec une extrême précision, il est possible d'obtenir des performances optimales aux opérations de travail des toles, les plus variées et complexes.

EN • The combination of high torque servo motors and their management system, allowing to set the type of motion and speed curve with extreme precision, assures high performance suitable for operations of sheet metal forming, deep drawing and stamping, among the most varied and complex.

PT • Através da união entre servomotores de torque elevado e um sistema de gestão do motor que permite definir livremente e com extrema precisão a lei de movimento da corredeira e a velocidade, é possível alcançar desempenhos adequados a processamentos de deformação da chapa dentre os mais variados e complexos.

ES • A través de la combinación de servomotores de alto torque y un sistema de gestión del motor, que permite regular con extrema precisión el tipo de movimiento y la velocidad, se obtienen prestaciones óptimas para operaciones de conformado, embutición y estampación metálica, de las más complejas y únicas.

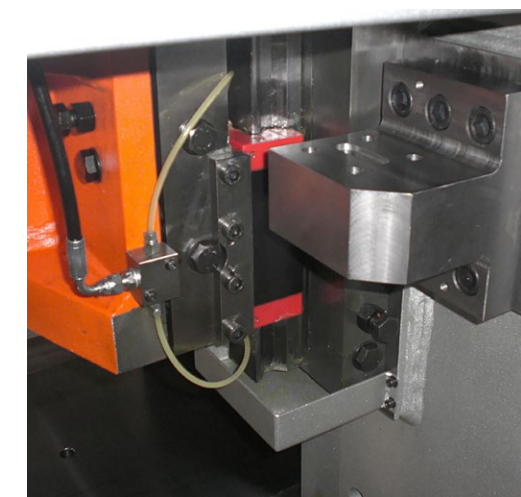

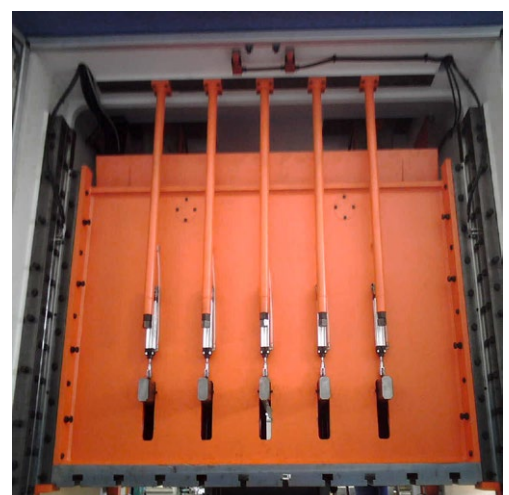
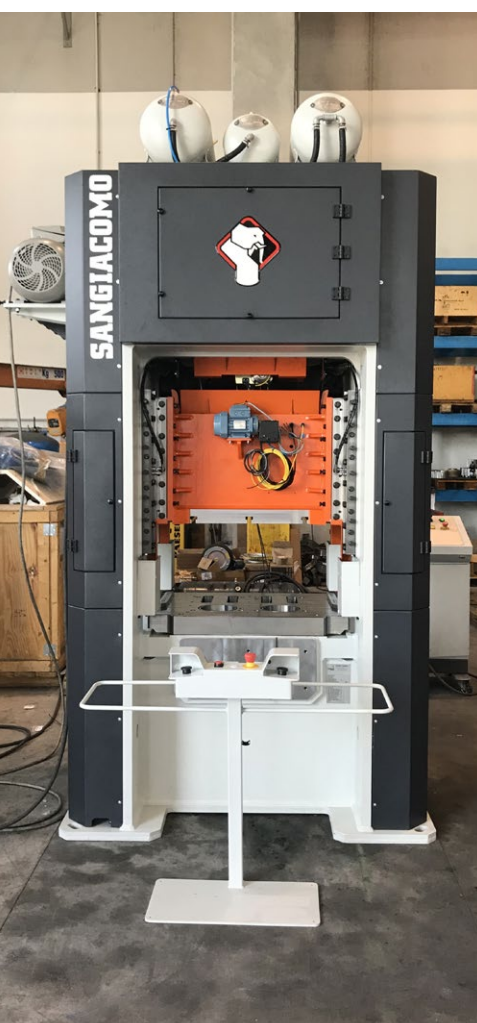



Because We Care Sustainability and Balance

IT • In **Sangiacomo**, siamo grandi sostenitori della responsabilità sociale ed ambientale; sostenibilità ed equilibrio sono concetti chiave. In qualità di costruttori è per noi essenziale prenderci cura della sicurezza e del benessere dei nostri lavoratori e degli operatori che utilizzano le nostre presse, sfruttando al massimo le nuove tecnologie per garantire condizioni di lavoro sicure, ridurre il consumo energetico e lo spreco di lubrificanti, contenere l'impatto ambientale. Le vernici ad acqua ad esempio, rilasciano prevalentemente vapore acqueo nell'ambiente e sono indicate per ridurre le emissioni di solventi. Promuovere una filiera a Km 0 grazie ad una logistica efficiente ed a una gestione accurata della catena di approvvigionamento, ottimizza le logiche di trasporto e permette di coltivare collaborazioni di lunga durata che favoriscono la qualità del rapporto a vantaggio dei nostri dipendenti, collaboratori, clienti e fornitori. Cerchiamo di creare insieme un equilibrio tra lavoro e vita privata, rispettando il pianeta che prendiamo in prestito e che lasceremo ai nostri figli.

EN • We at **Sangiacomo** strongly support social and environmental responsibility. Sustainability and balance are our core elements. As machine manufacturer is for us essential to care for the safety and wellbeing of our workers and press users and make the most of new technologies to ensure safe working conditions, reduce energy consumption and lubricant waste, diminish environmental impact. For example water-based paints are used to reduce solvent emissions, releasing almost exclusively water vapor into the environment. Efficient and sustainable logistics mixed with an accurate supply chain management promoting local suppliers are also crucial to optimize transport and create long life partners with the quality of the relationship we offered to our workers, customers and suppliers. Let us strive together to create work-life balance respecting the planet we borrow and leave to our children.

DE • Bei **Sangiacomo** unterstützt man stark soziale und ökologische Verantwortung. Unsere Kernelemente sind Nachhaltigkeit und Ausgewogenheit. Als Maschinenhersteller ist es für uns unerlässlich für die Sicherheit und das Wohlergehen unserer Mitarbeiter und Maschinenbenutzer zu sorgen, indem wir das Beste aus den neuen Technologien machen, um sichere Arbeitsbedingungen zu gewährleisten, Energie- und Schmiermittelverbrauch und Umweltbelastung zu reduzieren. Wir verwenden wasserbasierte Farben, die fast ausschließlich Wasserdampf an die Umwelt abgibt, um die Emission von Lösungsmitteln zu vermindern. Eine effiziente und nachhaltige Logistik in Verbindung mit einem sorgfältigen Lieferkettenmanagement, das lokale Lieferanten fördert, ist ebenfalls von entscheidender Bedeutung für die Optimierung der Transporte und die Schaffung langfristiger Partnerschaften mit der Qualität der Beziehungen, die wir unseren Mitarbeitern, Kunden und Lieferanten bieten. Lassen Sie uns gemeinsam ein Gleichgewicht zwischen Arbeit und Privatleben zu schaffen und dabei der Planet zu respektieren, den wir uns geliehen und den wir unseren Kindern hinterlassen haben.

FR • Chez **Sangiacomo**, nous appuyons fermement la responsabilité sociale et environnementale; le développement durable et l'équilibre sont concepts clés pour nous. En tant que fabricant de machines est pour nous essentiel de prendre soin de la sécurité et le bien-être de nos employés et des utilisateurs de presse à l'aide des nouvelles technologies pour assurer des conditions de travail sécuritaires, réduire la consommation d'énergie et les gaspillages des lubrifiants, réduire l'impact environnemental. Par exemple, les peintures à l'eau sont utilisées pour réduire les émissions de solvants, libérant presque exclusivement de la vapeur d'eau dans l'environnement. Une logistique efficace et durable mélangée avec une gestion de la chaîne d'approvisionnement précise qui favorise les fournisseurs locaux sont également cruciales pour optimiser les transports et créer des partenariats de longue durée avec une qualité des relations humaines pour nos travailleurs, clients et fournisseurs. Ensemble, nous nous efforçons pour créer un équilibre travail-vie personnelle en respectant la planète que nous empruntons et allons laisser à nos enfants.

ES • En **Sangiacomo** apoyamos firmemente la responsabilidad social y ambiental. La sostenibilidad y el equilibrio son nuestros elementos fundamentales. Como fabricante de máquinas es para nosotros esencial cuidar de la seguridad y bienestar de nuestros trabajadores y usuarios de prensas aprovechando al máximo nuevas tecnologías para garantizar condiciones de trabajo seguras, reducir el consumo de energía y lubricantes y disminuir el impacto ambiental. Por ejemplo, pinturas a base de agua se utilizan para reducir los disolventes, liberando casi exclusivamente vapor de agua al medio ambiente. Una logística eficiente y sostenible combinada con una gestión precisa de la cadena de suministro con proveedores locales también es crucial para optimizar transportes y crear socios estables con una relación cercana que ofrecemos a nuestros trabajadores, clientes y proveedores. Juntos, esforcémonos para crear un equilibrio entre el trabajo y la vida respetando el planeta que tomamos prestado y dejamos a nuestros hijos.

PT • Nós na **Sangiacomo** apoiamos fortemente a responsabilidade social e ambiental. Sustentabilidade e equilíbrio são os nossos elementos centrais. Como fabricante de máquinas, para nós é essencial prezar pela segurança e bem-estar dos nossos trabalhadores e utilizadores da prensa, aproveitando ao máximo das novas tecnologias para garantir condições de trabalho seguras, reduzir o consumo de energia, o desperdício de lubrificantes e diminuir o impacto ambiental. Por exemplo, as tintas de base aquosa são utilizadas para reduzir a emissão de solventes, libertando quase exclusivamente vapor de água no ambiente. Uma logística eficiente e sustentável unida à gestão precisa da cadeia de fornecimento que promova os fornecedores locais também são cruciais para otimizar os transportes e criar parceiros de longa data com uma qualidade da relação que oferecemos aos nossos funcionários, clientes e fornecedores. Juntos, vamos nos esforçar para criar um equilíbrio entre a vida profissional e privada, respeitando o planeta que pegamos emprestado e deixaremos aos nossos filhos.



SANGIACOMO
presse

Version: O23

Credits

Visual: Neiko

Photos: SanGiacomo presse, Neiko



SANGIACOMO

presse



OFFICINE S. GIACOMO SRL

Cf e P.Iva 00334360260

Via A. Meucci 14/18 31029 Vittorio Veneto (TV) Italy

Tel. + 39 0438 500019 • + 39 0438 912245

www.sangiacomopresse.it

info@sangiacomopresse.it

export@sangiacomopresse.it

CUSTOMER CARE

Tel. + 39 0438 502080

service@sangiacomopresse.it

